

Serie eco pro



ecoBLOCK pro



Caldaia murale a
condensazione per
riscaldamento e
produzione di acqua
calda sanitaria.

Dati tecnici

VMW ecoBLOCK pro

Dati tecnici eco		Unità	VMW IT 226/3-3	VMW IT 286/3-3
Potenza termica ridotta/ nominale	(80/60°C) (Pr/Pn)	kW	7,0/18,0	9,0/24,0
	(60/40°C) (Pr/Pn)	kW	7,2/18,6	9,3/24,7
	(50/30°C) (Pr/Pn)	kW	7,4/19,1	9,6/25,5
	(40/30°C) (Pr/Pn)	kW	7,6/19,5	9,8/26,0
Potenza termica nominale in sanitario	(Pn)	kW	22,0	28,0
Portata termica nominale in sanitario	(Qn)	kW	22,4	28,6
Portata termica nominale in riscaldamento	(Qn)	kW	18,4	24,5
Portata termica ridotta	(Qr)	kW	7,1	9,2
Rendimento nominale (stazionario)	(80/60°C)	%	98	98
	(60/40°C)	%	101	101
	(50/30°C)	%	104	104
	(40/30°C)	%	106	106
Rendimento al 30%		%	108	107,2
Stelle di rendimento (secondo Dir. 92/42CEE)		-	****	****
Perdite di calore al mantello ¹⁾	($\Delta T = 50 K$)	%	0,4	0,3
Perdite al camino con bruciatore funzionante-Pf(80/60°C)		%	1,5	1,5
Perdite al camino con bruciatore spento		%	< 0,1	< 0,1
Pressione gas in ingresso	Metano G20	mbar	20	20
	Propano G31	mbar	37	37
Consumo a potenza nominale	Metano G20	m ³ /h	2,4	3,0
	Propano G31	Kg/h	1,74	2,2
Temperatura scarico fumi (Metano)	(80/60°C) (Pn)	°C	74	79
	(40/30°C) (Pr)	°C	40	40
Portata massica fumi (Metano)	(80/60°C) (Pn)	g/s	10,2	13,0
	(40/30°C) (Pr)	g/s	3,3	4,4
Eccesso d'aria (Metano)	(Pn/Pr)	λ	1,25	1,25
Tenore NO _x (Metano)	(Pn/Pr)	mg/kWh	60	60
Tenore CO (Metano) (fumi secchi)	(Pn/Pr)	mg/kWh	15	15
Tenore CO ₂ (Metano) (fumi secchi)	(Pn/Pr)	%	9,0	9,0
Classe NO _x		-	5	5
Quantità max di condensa (pH, ca. 3.5-4.0) (50/30°C)		l/h	1,8	2,2
Prevalenza residua per l'impianto ²⁾		mbar	250	250
Portata nominale in riscaldamento ($\Delta T=20K$)		l/h	774	1032
Temperatura di regolazione andata ³⁾		°C	35/80	35/80
Contenuto d'acqua nel generatore		l	2,0	2,2
Capacità vaso di espansione		l	10	10
Massimo contenuto d'acqua in impianto ⁴⁾		l	180	180
Pressione di precarica vaso d'espansione		bar	0,75	0,75
Sovrappressione massima di esercizio		bar	3,0	3,0
Temperatura di regolazione sanitario		°C	35/65	35/65
Portata idrica minima		l/min	1,5	1,5
Produzione acqua calda sanitaria ⁵⁾	($\Delta T = 30K$)	l/min	10,5	13,4
Stelle di confort acqua calda sanitaria (prEN 13203)		-	**	**
Sovrappressione massima lato sanitario		bar	10	10
Pressione idrica minima		bar	0,15	0,15
Alimentazione elettrica		V/Hz	230/50	230/50
Potenza elettrica totale/Potenza elettrica pompa (max velocità)		W	100/85	115/85
Raccordi riscaldamento		mm	22	22
Raccordo gas		mm	15	15
Raccordo sanitario		mm	15	15
Altezza		mm	720	720
Profondità / Larghezza		mm	335/440	335/440
Raccordo scarico gas combusti/aspirazione aria comburente ⁶⁾		Ø mm	60/100	60/100
Peso		kg	35	38
Grado di protezione		IP	IPX4D	IPX4D
Certificazione		CE	0085BP0420	0085BP0420

Camera stagna Munita di ventilatore Tipo C_{13r}, C_{33r}, C_{43r}, C₅₃, C₈₃

Camera aperta Munita di ventilatore Tipo B₂₃, B₃₃

Cat. II_{2H3P}

1) Valore dipendente dalla temperatura del locale d'installazione

2) By-pass in caldaia regolabile fra 170mbar e 350mbar, di fabbrica tarato a 250mbar

3) Mediante diagnostica T_{max}=85°C

4) Per impianti con contenuti d'acqua maggiore, prevedere un vaso di espansione supplementare

5) Portata minima per potenza nominale: VMW 226/3-3= 5,4l/min; VMW 286/3-3= 6,8l/min; pressione minima a potenza nominale 0,35bar

6) Possibili configurazioni di scarico gas combusti/aspirazione aria comburente: coassiale 60/100 mm - coassiale 80/125 mm

(con adattatore art.303926) - sdoppiato 80/80 mm (con adattatore art.303939) - sdoppiato B₂₃ (con adattatore art.303926) - sdoppiato B₃₃

(con adattatore art.303926 e art. 303217)





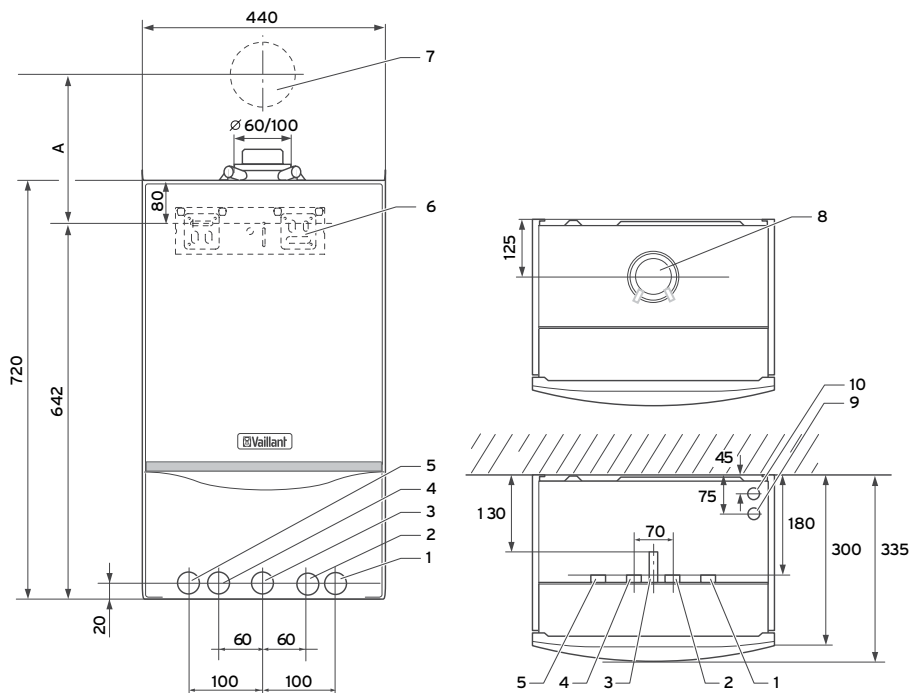



Dati tecnici VMW ecoBLOCK pro



- 1 Ritorno riscaldamento Ø 22 mm
- 2 Raccordo acqua fredda Ø 15 mm
- 3 Raccordo del gas Ø 15 mm
- 4 Raccordo acqua calda Ø 15 mm
- 5 Mandata riscaldamento Ø 22 mm
- 6 Elemento di supporto della caldaia
- 7 Passante a parete del condotto aria/fumi
- 8 Raccordo condotto aria/gas combusto
- 9 Raccordo scarico valvola di sicurezza impianto termico Ø 15 mm
- 10 Raccordo scarico condensa * Ø 40 mm

* Distanza libera minima dalla parte inferiore della caldaia per consentire l'estrazione del sifone di scarico condensa: 180 mm

Sistemi di scarico	A mm
 Terminale N.Art. 303933 Curva a 87° da 60 /100 mm	175
 Curva a 87° da 60 /100 mm**	221
 Curva a 87° da 80 /125 mm	239
 Apertura di ispezione (adattatore B ₃₃ - ripresa ripresa aria dal locale d'installazione) a 87° da 80 /125 mm	256
 Sdoppiatore 80/80 mm + curva a 87° da 80 mm	220
 Adattatore B ₂₃ 80 mm + curva a 87° da 80 mm -ripresa aria dal locale d'installazione	239

Quota A asse staffa caldaia asse curva 87°

**Solo per scarico fumi laterale destro o sinistro

Misure in mm.

Diagrammi pompe
Serie eco pro

